



## ظرفیت باربری دیوارهای کناف

ظرفیت باربری دیوار جداکننده تک لایه و دو لایه<sup>۱</sup> کناف، به ترتیب ۴۰ و ۷۰ کیلوگرم بر متر طول دیوار می باشد. بارهای مذکور به طور مستقیم و در هر نقطه ای بر روی صفحه گچی قابل حمل می باشند. نصب بارهای بزرگتر از مقادیر فوق الذکر به طور مستقیم بر روی صفحات گچی مجاز نمی باشد. بارهای بزرگتر از مقادیر فوق الذکر و کوچکتر از ۱۵۰ کیلوگرم بر متر طول دیوار باید توسط سازه های پشتیبان به استاد های مجاور منتقل شوند. بارهای بیش از این مقدار، غیر متعارف تلقی شده و باید توسط سازه ای مستقل از دیوار، به سازه اصلی ساختمان وارد شوند.

ضوابط بارگذاری برای دیوارهای پوششی کناف با سازه مستقل از دیوار زمینه، مشابه دیوارهای جداکننده تک لایه کناف است.

ظرفیتهای باربری فوق الذکر با در نظر گرفتن فرضیات زیر محاسبه شده اند:

- خروج از مرکزیت بار، حداکثر ۳۰ سانتیمتر (به طور مثال، عمق قفسه حداکثر ۶۰ سانتیمتر؛ توضیح این که خروج از مرکزیت، برابر با نصف عمق قفسه است). برای خروج از مرکزیت های کوچکتر، ظرفیت باربری دیوار بیشتر خواهد بود و جداول محاسباتی مربوطه در مستندات فنی شرکت کناف ایران در دسترس است.
- بازوی لنگر، حداقل ۳۰ سانتیمتر (به طور مثال، ارتفاع قفسه حداقل ۳۰ سانتیمتر).
- تعداد ادوات اتصال، حداقل دو عدد.
- فاصله ادوات اتصال، حداقل ۷/۵ سانتیمتر.

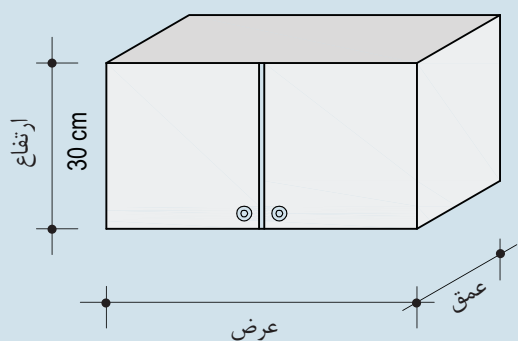

نصب بارهایی نظیر قاب عکس، قفسه آشپزخانه و ادوات سرویس بهداشتی بر روی دیوارهای کناف به سادگی قابل انجام است. برای این منظور، طیف وسیعی از عوامل اتصال وجود دارد که نوع عامل اتصال بر اساس رده بارگذاری و نوع کاربرد انتخاب می گردد.

### قلاب ایکس

برای نصب الحاقاتی مانند قاب عکس و ساعت بر روی دیوارهای کناف، از قلاب های موسوم به X (ایکس) استفاده می شود. از مزایای قلاب ایکس، سهولت نصب آن می باشد. برای این منظور، زائده سوزنی شکل قلاب به راحتی و در نقطه دلخواه داخل صفحه گچی فرو نشاند می شود. قلاب های ایکس در سه نوع تک، دو و سه میخ تولید شده که به ترتیب دارای ظرفیت باربری ۵، ۱۰ و ۱۵ کیلوگرم می باشند.

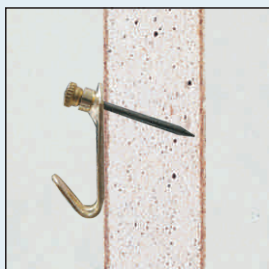

### مهاری لگن روشویی

این نوع مهاری به شکل صلیبی بوده و ویژه نصب لگن های روشویی می باشد. ظرفیت باربری این نوع مهاری ۱۸۰ کیلوگرم می باشد.

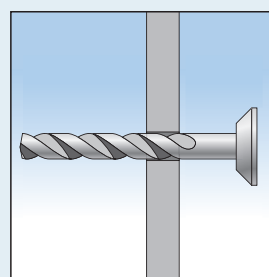
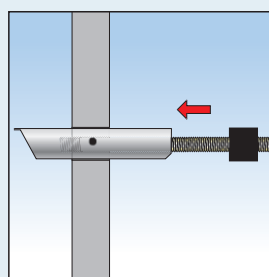
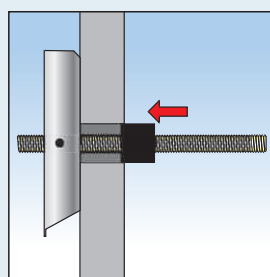
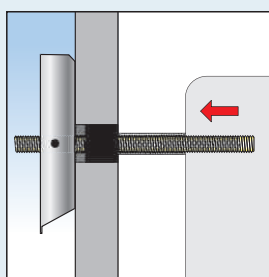
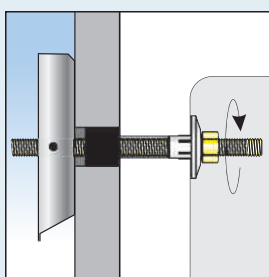
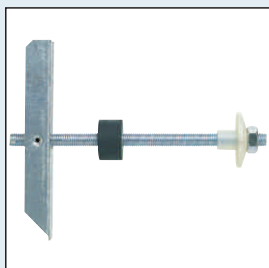

## مهار جمع شونده

برای نصب الحاقاتی نظیر قفسه های آشپزخانه بر روی دیوارهای کناف، از مهارهای جمع شونده استفاده می شود. این نوع مهارها در دو نوع فلزی و پلاستیکی، و در طول های مختلف برای دیوارهای یک و چند لایه تولید می شوند (توجه شود که در هنگام انتخاب مهار، باید تعداد و ضخامت لایه های پوششی دیوار در نظر گرفته شود).

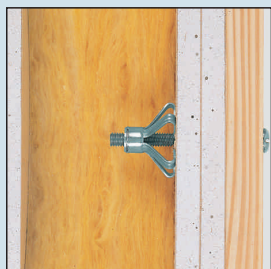

مهار جمع شونده فلزی (دیوار دو لایه)



مهار جمع شونده فلزی (دیوار تک لایه)

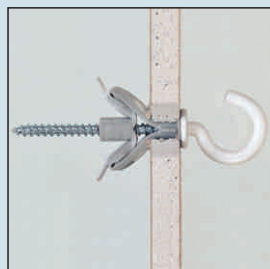

مهار جمع شونده پلاستیکی (دیوار تک لایه)

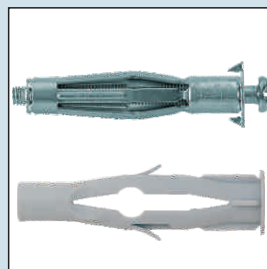

مهار جمع شونده فلزی و پلاستیکی



دستگاه بولت کش

■ ظرفیت باربری مهارهای جمع شونده فلزی<sup>۳</sup> برای دیوارهای تک لایه و دو لایه<sup>۱</sup> به ترتیب ۳۰ و ۵۰ کیلوگرم می باشد.

■ ظرفیت باربری مهارهای جمع شونده پلاستیکی<sup>۴</sup> برای دیوارهای تک لایه و دو لایه<sup>۱</sup> به ترتیب ۲۵ و ۴۰ کیلوگرم می باشد.

نکته اجرایی: مهار جمع شونده فلزی به دو صورت قابل نصب است؛ با دستگاه بولت کش و بدون آن. در صورتی که دستگاه بولت کش در دسترس نباشد، می توان با استفاده از یک پیچ گوشتی و قطعه متصل شونده (با استفاده از یک پیچ گوشتی و یک خط کش فلزی) مطابق "روش ۲" در زیر عمل نمود.

### روش ۱: نصب با دستگاه بولت کش

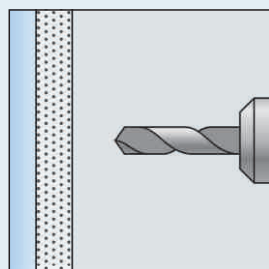
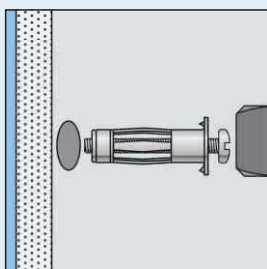
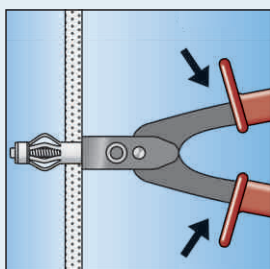
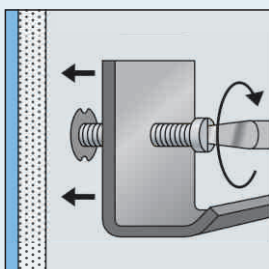
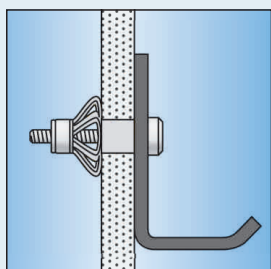

### روش ۲: نصب بدون دستگاه بولت کش

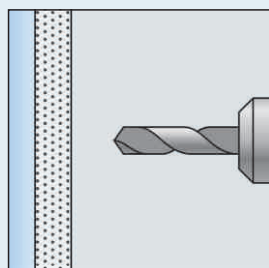
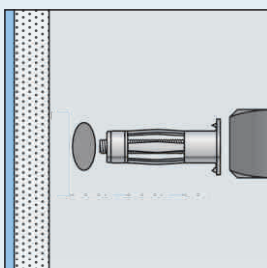
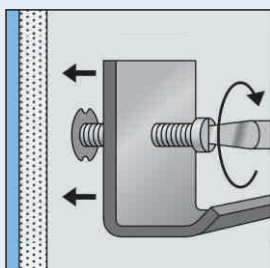
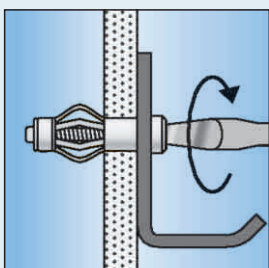
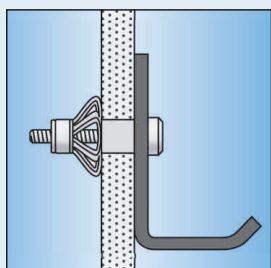

۱. ضخامت هر لایه پنل: ۱۲/۵ م.م

۲. برای کسب اطلاعات بیشتر، با دایره پشتیبانی فنی شرکت کناف ایران تماس حاصل شود.

۳. قطر پیچ: M5 و M6

۴. قطر: Ø8 و Ø10



اطلاعات مندرج در این دفترچه، با توجه به دانش فنی مبتنی بر استانداردها، آزمایش ها و شرایط موجود در زمان چاپ آن تهیه شده است. خط مشی شرکت کناف ایران همواره تلاش در جهت تحقیق و توسعه و رشد کیفی محصولات بوده و در این راستا، این شرکت این حق را برای خود محفوظ می دارد تا در هر زمان نسبت به تغییر اطلاعات فنی محصولات خود اقدام نماید. این دفترچه، معتبرترین دفترچه فنی در زمینه خود بوده و بر این اساس، استاندارد یا استفاده از نسخه های پیش از آن امکان پذیر نمی باشد. شایان ذکر است که آخرین نسخه دفترچه های فنی همواره در وب سایت این شرکت قرار داشته و نیز از طریق تماس با واحد پشتیبانی فنی قابل استعلام است. اطلاعات این دفترچه غیر قابل تغییر می باشد، بدین معنا که هرگونه اظهار نظر فنی از سوی هر شخص حقیقی یا حقوقی جهت اصلاح، تغییر موردی یا تغییر کلی مندرجات آن مردود بوده، مگر آن که تاییدیه کتبی آن قبلاً از سوی واحد پشتیبانی فنی شرکت کناف ایران اخذ شده باشد. تمامی محصولات شرکت کناف ایران جهت کاربرد و هدفی مشخص و روشن تولید شده و هرگونه تفسیر یا استفاده غیر از این محصولات و همچنین اجرای نامناسب مسئولیتی را متوجه این شرکت نخواهد ساخت.

## کناف ایران

تهران، خیابان مفتاح شمالی، خیابان نقدی، شماره ۲۹

تلفن: ۸۸۷۵۱۶۸۰

فکس مهندسی فروش: ۸۸۷۵۸۱۱۱

کارخانه: تهران، کیلومتر ۲۳ جاده خراسان

تلفن: ۳۳۵۸۴۷۱۱-۵

فکس: ۳۳۵۸۳۵۹۵

[www.knaufir.com](http://www.knaufir.com)

